

Varenummer: 203350M16150B1UK

Beskrivelse: E+G Justerfod

GN 33-50-M16-150-B1-UK, Rustfast

Note: UK Med møtrik, sekskant i toppen, spændeflade i bunden

Mål

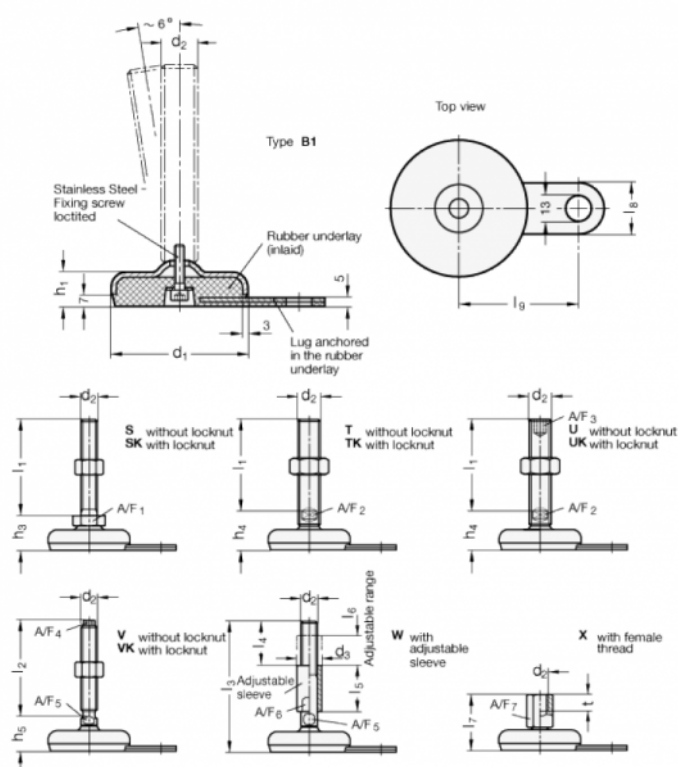

A/F2 = 12

l9 = 45

A/F3 = 8

d1 = 50

d2 = M16

h1 = 18

h3 = 32

l1 = 150

l8 = 25